

# Gebrauchsanweisung Deutsch

## E-Safe Universal A (CH)

## E-Safe Universal M (EU)

### Entsorgungsbehälter

0.5/0.6/1.6/2.0/3.1/7.1 Liter

Zweckbestimmung: Entsorgungsbehälter für spitze und scharfe Gegenstände

## Deckelmontage

### Füllhöhenanzeiger

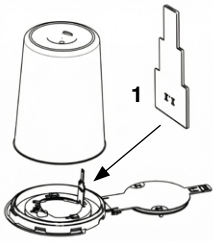

Bevor der Deckel auf den Behälter montiert wird, muss der Füllhöhenanzeiger (1) aufgeklappt und sicher eingerastet werden. Die Füllhöhe wird über das Symbol (X.X) am Produktboden des E-Safe angegeben. Bis zu dieser Angabe darf der Behälter befüllt werden.

### Deckelmontage

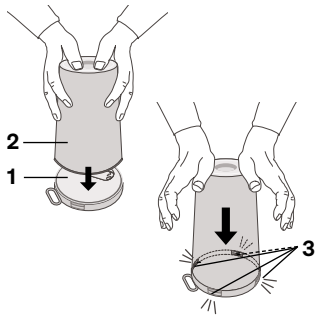

Der Deckel (1) wird auf eine stabile Unterlage gelegt und den Behälter (2) mit der Öffnung auf den Deckel aufgesetzt.

Durch starken Druck auf den Boden des Behälters wird dieser mit dem Deckel verbunden, bis alle Rastnasen (3) sichtbar und hörbar eingerastet sind.

## Deckelverschluss

### Tages- und Transportverschluss

Die Deckelbefestigung ist als Klappscharnier ausgeführt und kann beliebig oft geöffnet oder verschlossen werden. Für eine einfache Bedienung kann der Deckel nach hinten geklappt und in senkrechter Stellung fixiert werden. Der Deckel wird auf die Öffnung geklappt und vollflächig angedrückt. Die Deckellasche erleichtert das Öffnen des Tagesverschlusses.

### Entsorgungsverschluss

Nach vollständiger Befüllung des E-Safe-Behälters die Deckellasche (1) umlegen und in die Verschlussöffnung (siehe Pfeil) einführen und einrasten (2). Beim 1.6, 2.0, 3.1 und 7.1 Liter Behälter muss danach zusätzlich der Deckel bei den Druckpunkten (3) (4) (5) bis auf Höhe der Aussparungen am umlaufenden Rand eingedrückt werden (hörbare Verrastung).

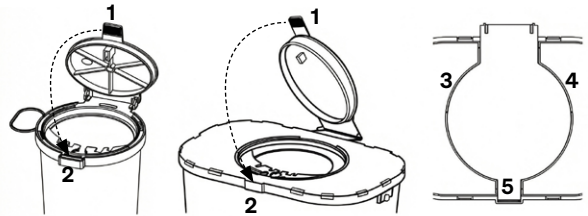

## Anwendung

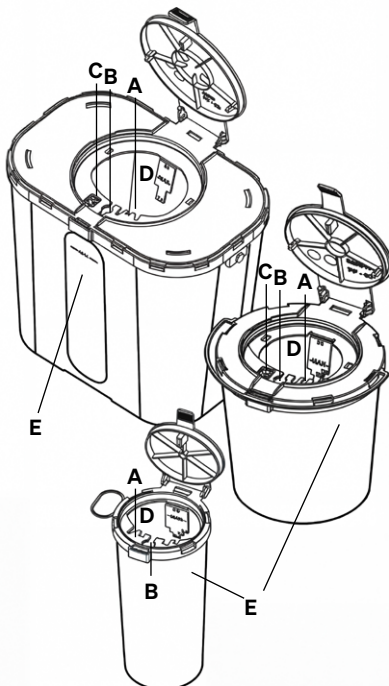

### A) Abzugsvorrichtung für Kanülen:

Unterschiedliche Abzugskerben ermöglichen den einfachen Abwurf von Kanülen.

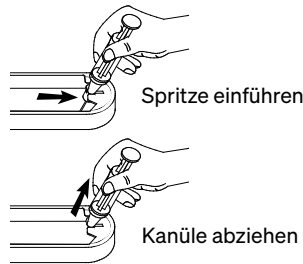

### D) Abwurföffnung:

Die grosszügig dimensionierte Öffnung erlaubt auch den gefahrlosen Abwurf von sperrigem Gut wie z. B. Butterflykanülen.

### B) Abzugsvorrichtung für Insulinpens:

Durch Drehung in der Ab-schrauböffnung wird der Pen gelöst (1) - Wird der Tagesdeckel leicht geschlossen, drückt die am Deckelboden befindliche Nase den Stift aus dem Ab-drehkranz in den Behälter (2).

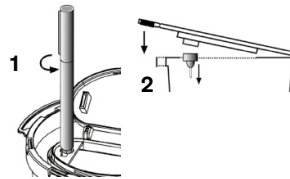

### C) Abzugsvorrichtung für Skalpellklingen:

Das Skalpell wird senkrecht in den schmalen Schlitz (mit der geschlossenen Seite nach vorne) gedrückt (1). Durch leichten Druck nach vorne (2) löst sich die Klinge - beim Herausziehen des Skalpells fällt sie ab.

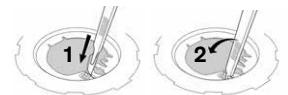

### E) Füllhöhen-Etikett:

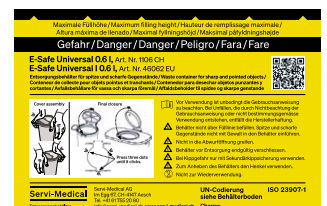

**Warnhinweise auf der Rückseite →**

## Gültig für folgende E-Safe-Produkte

Art. Nr. CH	Art. Nr. EU	Behälter ID-Nr.	Deckel ID-Nr.	Bruttohöchstmasse in kg
1100.A	46054	0.5 l - gelb 0005	gelb 0081	0.2
1106.A	46064	0.6 l - gelb 0007	gelb 0081	0.2
1101.A	46164	1.6 l - gelb 0045/0046	gelb 0380	0.3
1102.A	46204	2.0 l - gelb 0051	gelb 0380	0.4
1103.A	46304	3.1 l - gelb 0065/0066	gelb 0380	0.6
1107.A	46704	7.1 l - gelb 0070	gelb 0391	1.5

## Bestimmungsgemässe Verwendung

Die E-Safe-Produkte dienen ausschliesslich zur Entsorgung von Kanülen, Spritzen, Skalpellern und Glasbruch aus dem medizinischen Bereich (gefährliche feste Stoffe der Verpackungsgruppe II oder III). Alle anderen Verwendungsarten sind nicht bestimmungsgemäss.

## Allgemeine Beschreibung

Die E-Safe-Produkte bestehen aus Polypropylen, sind nach ISO 23907-1 geprüft und verfügen über eine UN-Zulassung. Herstelldaten: Monat/Jahr sowie Identifizierungs-Nr. sind für die Chargenrückverfolgung auf jedem E-Safe-Behälter und Deckel angebracht.







## Absorptionsmaterial, Entsorgung und Kennzeichnung

Die vollen E-Safe-Produkte müssen vor der Entsorgung auf spezifische oder unspezifische Schadstoffe geprüft und durch einen Verantwortlichen nach Gefährdungsgrad gekennzeichnet werden. Vor Verschluss ist zu prüfen, ob Flüssigkeitsmengen enthalten sind. Sind Flüssigkeitsmengen vorhanden, muss der Anwender eine genügende Menge an Absorptionsmaterial in die E-Safe-Produkte einbringen. Die Entsorgung erfolgt gemäss den geltenden gesetzlichen Bestimmungen.

## Hinweis

Gegenüber Darstellungen und Angaben in dieser Gebrauchsanweisung sind technische Änderungen, die zur Verbesserung der Produkte notwendig sind, vorbehalten.

## Sicherheitshinweise

-  Vor Verwendung ist unbedingt die Gebrauchsanweisung zu beachten. Bei Unfällen, die durch Nichtbeachtung der Gebrauchsanweisung oder nicht bestimmungsgemässe Verwendung entstehen, entfällt die Herstellerhaftung.
-  Behälter nicht über Fülllinie befüllen. Spitze und scharfe Gegenstände nicht mit Gewalt in den Behälter einführen.
-  Nicht in die Abwurföffnung greifen.
-  Behälter vor Entsorgung endgültig verschliessen.
-  Bei Kippgefahr nur mit Sekundärkippsicherung verwenden.
-  Zum Anheben des Behälters den Henkel verwenden.
-  Nicht zur Wiederverwendung.

## Zubehör

Für folgende Artikel erhalten Sie eine separate Gebrauchsanweisung.



### Movix Haftadapter

für Behälter

0.5 l - 0.6 l

Art. Nr. CH: 1154

Art. Nr. EU: 46002

für Behälter

0.5 l - 3.1 l

Art. Nr. CH: 1155

Art. Nr. EU: 46003



### E-Tray Spritzentablett

ohne Bajonett- und mit Bajonettverschluss für kleine und grosse Behälter

ohne Bajonettverschluss

für kleine Behälter

0.5 l - 0.6 l

Art. Nr. CH: 1158

Art. Nr. EU: 45000

für kleine und grosse Behälter

0.5 l - 3.1 l

Art. Nr. CH: 1152

Art. Nr. EU: 45101



### Halter für Behälter

Befestigung an Wand, Wagen oder Adapter

für Behälter

0.5 l - 0.6 l

Art. Nr. CH: 1149

Art. Nr. EU: 45005

für Behälter

1.6 l - 3.1 l

Art. Nr. CH: 1150

Art. Nr. EU: 45010

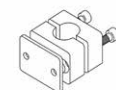

### Adapter

für Befestigung am Infusionsständer

Rohr Ø 20 mm

Art. Nr. CH: 1387

Art. Nr. EU: 45020

Rohr Ø 25 mm

Art. Nr. CH: 1388

Art. Nr. EU: 45025

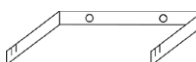

E-Safe Wandhalter nur für 7.1 Liter Behälter zur Befestigung an Wand oder Wagen

Art. Nr. CH: 1157

Art. Nr. EU: 45030

